

LOSAC DOSEADOR ABS 500ml REF. 524

347902702524

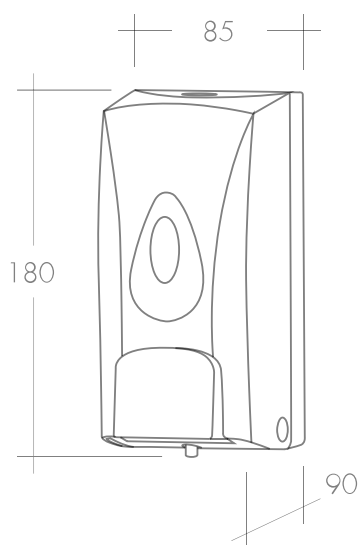

ESPECIFICAÇÕES TÉCNICAS

INCLUÍDO	Kit fixação; Instruções de montagem e utilização.
MATERIAL	Plástico ABS
CAPACIDADE	500 ml
ARTIGOS SUBSTITUIÇÃO	Recipiente interior
PESO	0,4 kgs

Os produtos apresentados seguem especificações técnicas da AFJ.

As dimensões são apresentadas em milímetros e meramente indicativas.

Para instalação da peça devem ser consideradas as medidas retiradas da peça a ser aplicada.

Reservamos o direito de fazer alterações técnicas que permitam melhorar a funcionalidade dos nossos produtos sem aviso prévio.